

OMRON

# FQ□-D30/-D31

FQ□-S 智慧型攝影機 適用的  
FQ-CR 讀碼器  
FQ2-CH 字符識別感測器適用的  
Touch Finder

## 說明頁

感謝您選用 OMRON 產品。本表說明安裝及操作產品的注意事項。  
操作產品前，請詳細閱讀本表，以充分瞭解產品。請將本表放置於方便取用之處，以利使用。



© OMRON Corporation 2010 保留一切權利。

## 安全注意事項

### 警告符號重點注意事項



指示若不避免，則可能發生致命或嚴重傷害的危險情況。此外，也可能造成嚴重的財產損害。

### 警告符號



Touch Finder 內含鋰離子電池。可能發生因起火、爆炸或燃燒所造成的嚴重傷害危險。切勿將 Touch Finder 加以拆解、重壓或加熱至 100°C 以上而造成外表變形。



## 安全使用注意事項

務必遵循下列規則，以策安全。

- 安裝環境
  - 切勿在有可燃性或爆炸性氣體的地點使用。
  - 為確保安全操作及維護，請在遠離高壓電設備或電源設備的地點安裝。
  - 安裝本裝置時，切勿使通風口阻塞。
- 電源及纜線連接
  - 使用指定電源供應器電壓。
  - 使用指定大小的壓接端子來連接線路。
  - 切勿將僅單純絞合的線路連接於直接電源供應器或端子區塊。
  - 使用獨立電源供應器。切勿與其他裝置共用電源供應器。
  - 儘可能縮短電源供應器纜線的長度。
  - 切勿使用超出額定值的電壓，並且切勿使用 AC 電源供應器。
  - 切勿反轉電源連接的極性。
  - 另行為本產品配線，不與高壓電線及電源線共同配線。如果共同配線或使用共同導管，則可能會產生電磁感應，而導致故障或損毀。
  - 以必要措施（例如安全過壓電路）防止高壓電的 DC 電源供應器所供應的電源。
  - 如果整體系統需要 UL 檢定，請使用 UL II 類 DC 電源供應器。
  - 使用 FQ□-D31，切勿搭配使用開關穩壓器，並且切勿同時連接 AC 變壓器（FQ-AC□）。
  - 以此處說明所指定的扭矩將安裝螺絲旋緊。
  - 使用指定大小的壓接端子。
  - 務必先關閉電源供應器，再將纜線或電源供應器線路連接或中斷連接。
  - 如果電池流出液體或產生異味，立即關閉電源供應器。從電池流出的電解液可能會燃燒，因而可能導致冒煙、爆裂或起火。
  - 使用、充電或存放時，如果電池產生異味、高溫、變色、變形或出現其他任何異常狀況，請將電池取出，切勿繼續使用。繼續使用這類電池可能導致電池高溫、冒煙、爆裂或起火。
- 其他規則
  - 切勿用於核能用途或攸關人身安全的安全電路。
  - 切勿嘗試拆解、重壓、燃燒、修理或修改本產品。
  - 棄置本產品時，請以工業廢物類別處理。
  - 使用特殊感測器（FQ□-S、FQ-CR）、電池（FQ-BAT1）及 AC 變壓器（FQ-AC□）。使用非指定裝置可能導致起火、燃燒、故障或損毀。
  - 如果您注意到異常狀況，請立即停止使用本裝置並關閉電源，然後洽詢經銷商。
  - 切勿摔落或長時間搖晃。
  - 如果將固定 FQ□-D31，請取出電池（FQ-BAT1）。
  - 如果插入的電池超出額定溫度，將啟動防護電路，並停止本裝置。

## 正確使用注意事項

遵循下列做法以避免失效、故障以及對於效能與裝置產生的不良影響。

- 安裝地點
 

切勿安裝於下列地點：

  - 環境溫度超出額定溫度範圍的地點。
  - 溫度急遽變化的地點（易形成水氣凝結）。
  - 相對濕度低於或高於 35 至 85% RH 的地點。
  - 有侵蝕性或可燃性氣體的地點。
  - 有灰塵、鹽分或鐵屑的地點。
  - 裝置容易受到直接振動或搖晃的地點。
  - 有強烈散射光線（雷射光、弧焊光、紫外光等）的地點。
  - 直接日照或靠近加熱器的地點。
  - 潑濺或噴灑水、油或化學成份的地點。
  - 可能出現強烈電磁場的地點。
- 電源、連接及配線
  - 在雜訊過高的環境中，請連接指定的磁芯。
  - 使用開關穩壓器時，將開關穩壓器的 FG 接腳接地。
  - 如果電源線出現突波，請根據您的使用情形適當連接突波吸收器。
  - 完成配線後，請在開啟電源前確認電源正確無誤、沒有負載短路之類的正確連接，以及負載電流確實合適。不正確的配線可能造成損毀及失效。
  - 在下列狀況中，切勿關閉電源。否則儲存中的資料受到破壞。
    - 各種不同的資料正儲存於內部記憶體。
    - 各種不同的資料正儲存於 SD 卡。
  - LCD 顯示面板採用精密技術製成，不過，其中有多個錯誤的圖片項目。這是由於 LCD 面板的結構所致，並非產品本身的瑕疵。

- 按照以下方向安裝 Touch Finder，以達到充分散熱的效果。
- 切勿按照以下方向安裝。
- 為改善通風，請在 Touch Finder 的兩端保留空間。Touch Finder 與其他裝置之間的距離至少應該保持下圖所示的距離。

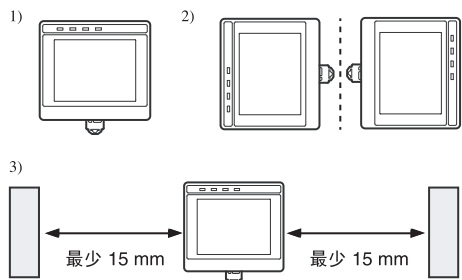

- 若要避免雜訊干擾，切勿將 Touch Finder 安裝在含有高壓電裝置的面板上。
- 為了將周圍環境的雜訊程度降至最低，請將感測器及 Touch Finder 裝置安裝於至少距離電源線 10 公尺以上的位置。

## 零件名稱及功能

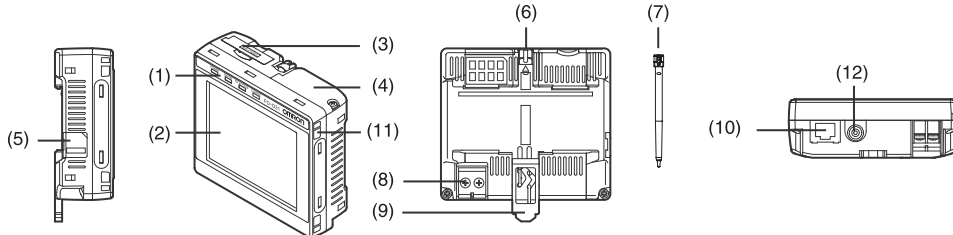

No.	名稱	描述
(1)	操作指示燈	POWER: Touch Finder 通電時，POWER 亮起綠色。 ERROR: 發生錯誤時亮起紅色。 SD ACCESS: 插入 SD 卡時，SD ACCESS 亮起黃色。存取 SD 卡時閃爍黃色。 CHARGE*: 電池充電時亮起橙色。
	LCD/觸控面板	這會顯示設定選單、測量結果，以及相機拍攝的影像。觸控面板可用於設定相機及 Touch Finder 的設定。
	SD 卡插槽	可插入 SD 卡。
	電池蓋板*	電池安裝於此蓋板之下。安裝或取下電池時，先拆下蓋板。
(5)	電源供應器開關	用於關閉 Touch Finder 的電源供應器。
(6)	觸控筆固定架	不使用觸控筆時，可將觸控筆放置於此處。
(7)	觸控筆	用於操作觸控面板。使用 Touch Finder 之前，將觸控筆帶繫在帶夾上。
(8)	DC 電源供應器接口	用於連接 DC 電源供應器。
(9)	滑桿	用於將 Touch Finder 安裝在 DIN 導軌上。
(10)	乙太網路連接埠	以乙太網路纜線將 Touch Finder 連接至感測器時使用。
(11)	帶夾	可繫上觸控筆帶的固定夾。
(12)	AC 電源供應器接口*	用於連接 AC 變壓器。

\* 僅適用於 FQ□-D31。

## 額定功率/效能

項目	FQ□-D30	FQ□-D31
允許的電源電壓範圍	DC 電源連接: 20.4 至 26.4 V DC (包括漣波)	連接 DC 電源供應器時: 20.4 至 26.4 V DC (包括漣波) 連接 FQ-AC□ AC 變壓器 (由 Sino-American Japan Co., Ltd 生產製造) 時: 100 至 240 V AC, 50/60 Hz 連接電池時: FQ-BAT1 電池組 (1 顆, 3.7 V)
以電池連續操作*	-	1.5 小時
電流耗用	DC 電源連接: 最多 0.2 A	DC 電源連接: 最多 0.2 A 電池充電: 最多 0.4 A
絕緣阻抗	在所有導線及機殼之間: 0.5 MΩ (在 250 V 下)	
環境溫度	操作中: 0 至 50°C 存放時: -25 至 65°C (無結冰或水氣凝露)	操作時: 安裝於 DIN 導軌或面板時 0 至 50°C 以電池操作時 0 至 40°C 存放時: -25 至 65°C (無結冰或水氣凝露)
環境溼度	操作中及存放時: 35% 至 85% (無水氣凝露)	
環境空氣	無侵蝕性氣體	
耐振性 (解體)	10 至 150 Hz, 單一振幅: 0.35 mm, X/Y/Z 方向各 8 分鐘, 10 次	
耐衝擊性 (解體)	150 m/s <sup>2</sup> 6 個方向 (上、下、右、左、前、後) 各 3 次	
防護度	IEC 60529 IP20	
重量	最多 270 g (不含電池或手帶)	
尺寸	95 × 85 × 32.5 mm	
材料	外觀: ABS	
配件	觸控筆、說明手冊 (本誌)	

\* 此值僅是參考。並非保證。此值將受操作條件影響。

## 效能規格

項目	FQ□-D30	FQ□-D31	
可連接的感測器數目	最多可識別(感測器切換)數量: 32台、監視器上最多可顯示數量: 8台		
顯示器	LCD	顯示裝置	3.5 吋 TFT 彩色 LCD
		像素	320 × 240
	背光	顯示色彩	16,777,216
		預期使用壽命*1	25°C 下 50,000 小時
指示燈	亮度調整	提供	
	螢幕保護程式	提供 (提供變更時間設定的功能)	
	電源指示燈 (顏色: 綠色): POWER 錯誤指示燈 (顏色: 紅色): ERROR SD 卡存取指示燈 (顏色: 黃色): SD ACCESS 充電指示燈 (顏色: 橙色): CHARGE	電源指示燈 (顏色: 綠色): POWER 錯誤指示燈 (顏色: 紅色): ERROR SD 卡存取指示燈 (顏色: 黃色): SD ACCESS 充電指示燈 (顏色: 橙色): CHARGE	
操作介面	觸控螢幕	方式: 薄膜電阻	
	預期使用壽命*2	1,000,000 次操作	
外部介面	乙太網路	100Base-TX/10Base-T	
	SD 卡插槽	SDHC 相容, 建議第 4 類 (含) 以上	
電池	充電功能	無	
		有*3	

\*1 在室溫及室內溼度下亮度減半為初始亮度所需的時間僅供參考。並非保證。背光使用壽命受到環境溫度及溼度極大的影響。溫度較低或較高將造成使用壽命縮短。

\*2 此值僅是參考。並非保證。此值將受操作條件影響。

\*3 僅在 Touch finder 主機電源開關為 OFF 狀態時可充電。

## 尺寸

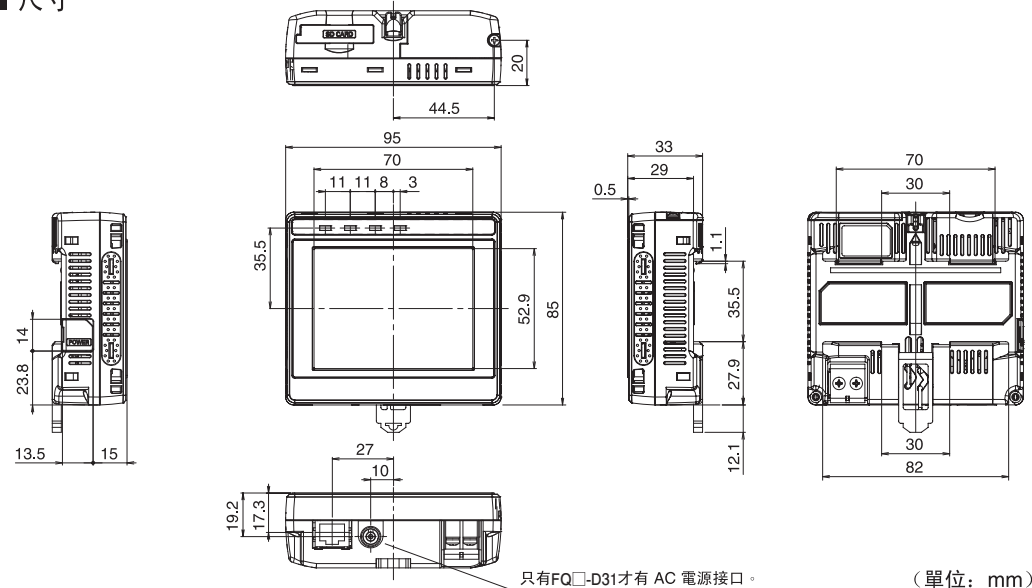

只有 FQ□-D31 才有 AC 電源接口。

(單位: mm)

## 切換電源開關的程序

從本裝置的側邊拆下電源開關蓋板，然後將電源開關切換為「開」。

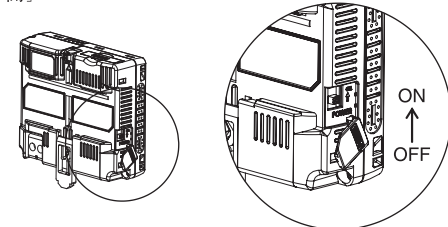

## 插入 SD 卡的程序

從本裝置的頂端拆下 SD 卡蓋板，然後插入 SD 卡。

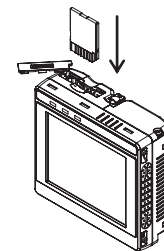

## 電源連接 (連接開關穩壓器時)

建議使用下列電源供應器 (選項)

項目	描述
建議的電源供應器	S8VS-01524□ (24VDC, 0.65A)
外部電源供應器端接螺絲	M3.5 (旋緊扭矩: 1.0 N·m)
建議的電源線尺寸	AWG16 至 AWG22 (最長 5 m)

連接電源供應器

- 使用十字螺絲起子鬆開兩端端接螺絲。
- 將壓接端子裝在電源線上。  
使用 M3 螺絲固定正負線路。  
電源供應器旋緊扭矩: 0.54 N·m

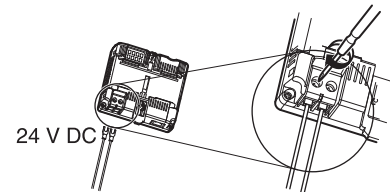

- 在雜訊過高的環境中，將磁芯連接於電源供應器纜線 (TDK 推出的 ZCAT1730-0730 或同等產品)。

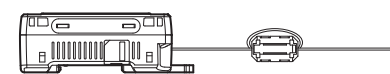

將磁芯連接於電源供應器纜線時，只需包覆纜線一次。

## 裝在 DIN 導軌

- 朝頂端壓下 Touch Finder 上的滑桿。
- 將 Touch Finder 頂端的彎勾鉤住 DIN 導軌。
- 朝 DIN 導軌壓下 Touch Finder，直到底端彎勾卡入定位為止。

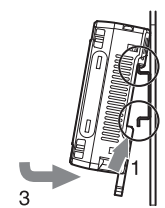

- 將終板 (另售) 裝在 DIN 導軌上 Touch Finder 的側邊。
- 如果要在相同 DIN 導軌上將其他裝置安裝於 Touch Finder 旁邊，務必如前所示在裝置之間保留足夠的空間。
- 務必先將 Touch Finder 頂端的彎勾鉤住 DIN 導軌。如果先鉤住底端彎勾，安裝的 Touch Finder 將無法保持固定。

移除程序

- 將 Touch Finder 的滑桿下拉。
- 從底端提起 Touch Finder，以便從 DIN Track 上取出。

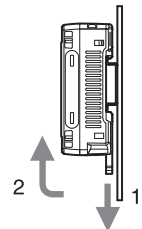

## 適用性

此頁所含產品未經安全性分級。這些產品的設計與分級無法確保人身安全，不應做為安全性元件或安全性防護裝置之用。如需 OMRON 的安全性分級產品，請參閱其他個別目錄。

在客戶對於產品的應用或使用上，OMRON 不對適用於產品組合之任何標準、法規或規定的遵從性負責。請採取所有必要步驟來判斷產品對於使用系統、機器及設備的適用性。請瞭解並遵守適用於本產品的所有禁止事項。

若不確定整體系統的設計是否已考慮到危險的問題，以及 OMRON 產品是否已經過正確評等及安裝，可在整體設備或系統中使用，請絕對不要將產品用於涉及嚴重生命或財產危險的應用上。請亦參閱產品目錄中的保證與責任限制。

OMRON TAIWAN ELECTRONICS INC. (TAIWAN)  
Tel: 886-2-2715-3331 Fax: 886-2-2712-6712  
OMRON ELECTRONICS (HK) LTD. (HONG KONG)  
Tel: 852-2375-3827 Fax: 852-2375-1475

OMRON Corporation



# OMRON FQ□-D30/-D31

用于FQ□-S智能相机的  
用于FQ-CR读码器  
用于FQ2-CH字符识别传感器的  
Touch Finder

## 说明书

非常感谢您选择 OMRON 产品。本说明书主要介绍安装及操作本产品时的注意事项。操作本产品前，请仔细阅读本说明书，以充分了解本产品。方便起见，请将本说明书置于便于取用之处。

© OMRON Corporation 2010 保留所有权利。

## 安全上的注意

### 警告标示的含义

**警告** 表示潜在危险情况如不加以避免，有可能导致死亡或严重伤害。此外，还有可能造成严重的财产损失。

### 警告标示

## 警告

Touch Finder 中含有锂离子电池。可能发生因起火、爆炸或燃烧引起的严重伤害危险。请勿对 Touch Finder 进行拆卸、重压、或加热至 100°C 以上而造成变形。

## 安全上的要点

请始终遵守以下规则以确保安全。

- 安装环境
  - 请勿在有易燃或爆炸气体的地点使用。
  - 为确保安全操作和维护，安装时请远离高压设备和电源设备。
  - 安装本设备以使通风孔保持通畅。
- 电源和电缆连接
  - 使用指定的电源电压。
  - 请使用指定尺寸的接线端子进行电缆连接。请勿将简单拧在一起的电线连接到直流电源或接线盘。
  - 使用独立电源。请勿与其他设备共用电源。
  - 尽可能缩短电源电线的长度。
  - 请勿使用超过额定值的电压以及交流电源。
  - 请勿反转电源连接的极性。
  - 请与高压线和电源线分开，单独为本产品配线。如果共同配线或使用同一导管，则可能发生电磁感应现象，从而导致故障或损坏。
  - 从采用必要措施（如安全过压保护电路）防止高压电的直流电源供应器供电。
  - 如果需要对整个系统进行 UL 认证，请使用 UL Class II 直流电源。
  - 使用 FQ□-D31 时，请勿使用开关式稳压器和同步连接的交流适配器 (FQ-AC□)。
  - 按照说明中指定的扭矩拧紧安装螺丝。
  - 使用指定尺寸的接线端子。
  - 在连接或断开电线或者电源布线前始终保持电源处于“关闭”状态。
  - 如果电池出现液体泄漏或产生异味，请立即关闭电源。从电池中流出的电解液可以燃烧，从而可能导致冒烟、爆裂或着火。
  - 电池在使用、充电或存放期间产生异味、变热、变色、变形或出现其他任何异常状况，都请将电池取出，切勿继续使用。如继续使用则有可能导致电池变热、冒烟、爆裂或着火。
- 其他规则
  - 请勿在用于核能或攸关生命的安全电路中使用。
  - 请勿尝试对本产品进行拆卸、重压、焚烧、修理或改装。
  - 弃置本产品时，请作为工业废品处理。
  - 请使用特殊传感器 (FQ□-S, FQ-CR)、电池 (FQ-BAT1) 以及交流适配器 (FQ-AC□)。使用指定设备以外的其他设备可能导致灼热、燃烧、性能失常或故障。
  - 如果您注意到异常情况，请立即停止使用本设备，关闭电源，然后咨询您的经销商。
  - 请勿摔落本产品或使其受到震动。
  - 如果 FQ□-D31 停止工作，请更换电池 (FQ-BAT1)。
  - 如果插入电池的温度超过额定温度，则保护电路将被激活，并中断设备运行。

## 使用上的注意

请遵守下列操作，以防止故障、性能失常，以及对性能和设备的负面影响。

- 安装场所
  - 请勿安装在以下位置：
    - 环境温度超过额定温度范围的位置。
    - 温度骤变的位置（可能会形成冷凝）。
    - 相对湿度低于或高于 35 到 85% RH 的位置。
    - 存在腐蚀性气体或可燃气体的位置。
    - 存在灰尘、盐分或铁粉的位置。
    - 设备易受直接振动或撞击的位置。
    - 存在强散射光（激光、电弧焊光、紫外线等）的位置。
    - 在阳光直射或加热器旁的位置。
    - 泼洒或喷射水、油或化学药品的位置。
    - 存在强电场或强磁场的位置。
- 电源、连接和配线
  - 在噪音过度的环境中，请连接指定磁芯。
  - 使用开关式稳压器时，将其 FG 针接地。
  - 如果电源线存在电涌，请根据使用条件，酌情连接电涌吸收器。
  - 接线完成后，请在打开电源之前核实功率正确，没有短路负载电路等错误连接，且负载电流适当。错误接线可能导致损坏和故障。
  - 在以下情况中，请勿关闭电源。否则，正在保存的数据将被破坏。
    - 各种数据正保存至内部存储器中。
    - 各种数据正保存至 SD 卡
  - LCD 显示面板由精密技术制成，不过其中有多处错误图片元素。这是由 LCD 面板的结构造成的，而非产品故障。

- 按照以下方向安装 Touch Finder，以实现充分散热。
- 请勿按照以下方向进行安装。
- 要改善通风情况，需在 Touch Finder 两侧留有空间。Touch Finder 和其他设备之间的距离至少应为下图所示距离。

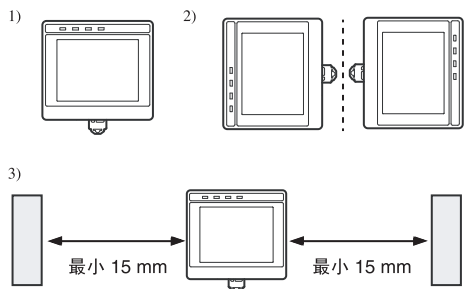

- 要防止受到噪音的干扰，请勿将 Touch Finder 安装在包含高压设备的面板上。
- 要将周围环境的噪音等级降至最低，请将传感器和 Touch Finder 设备安装在距离电线至少 10 米远处。

## 零件名称和功能

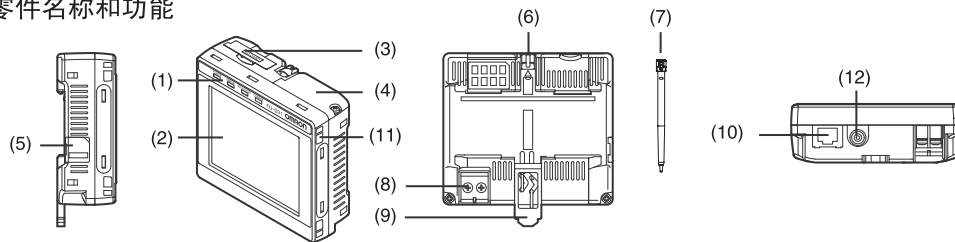

No.	名称	描述
(1)	操作指示灯	POWER: Touch Finder 通电时，POWER 绿色灯亮起。 ERROR: 发生错误时红色灯亮起。 SD ACCESS: 插入 SD 卡时，SD ACCESS 黄色灯亮起。存取 SD 时黄色灯闪烁。 CHARGE*: 电池充电时橙色灯亮起。
(2)	LCD/触碰面板	这会显示设置菜单、测量结果，以及像机拍摄的图像。触碰面板可用于配置像机和 Touch Finder 设置。
(3)	SD 卡槽	可插入 SD 卡。
(4)	电池盖*	电池安装在此盖下。安装或移除电池时，先拆下电池盖。
(5)	电源开关	用于打开和关闭 Touch Finder 的电源。
(6)	触碰笔支架	触碰笔闲置时可存放于此。
(7)	触碰笔	用于操作触碰面板。使用 Touch Finder 前，先将触碰笔带系在带夹上。
(8)	直流电源接口	用于连接直流电源。
(9)	滑块	用于将 Touch Finder 安装到 DIN 轨道上。
(10)	以太网端口	通过以太网电缆将 Touch Finder 连接到传感器时使用。
(11)	带夹	这是可系上触碰笔带的固定器。
(12)	交流电源接口*	用于连接交流适配器。

\*仅适用于 FQ□-D31。

## 额定值/性能

项目	FQ□-D30	FQ□-D31
允许的电源电压范围	直流电源连接: 20.4 至 26.4 VDC (包括脉冲)	连接直流电源时: 20.4 V 至 26.4 V DC (包括脉冲) 连接 FQ-AC□ 交流适配器 (由 Sino-American Japan Co., Ltd 制造) 时: 100 V 至 240 V AC, 50/60 Hz 连接电池时: FQ-BAT1 电池组 (1 块电池, 3.7 V)
用电池进行连续操作*	-	1.5 小时
电流消耗	直流电源连接: 最大 0.2 A	直流电源连接: 最大 0.2 A 电池充电: 最大 0.4 A
绝缘电阻	所有导线和壳体之间: 0.5 MΩ (250 V)	
环境温度	操作: 0 至 50°C 存储: -25 至 65°C (无结冰或冷凝)	操作: 安装到 DIN 轨道或面板上时为 0 至 50°C 使用电池操作时为 0 至 40°C 存储: -25 至 65°C (无结冰或冷凝)
环境湿度	操作和存储: 35% 至 85% (无冷凝)	
环境空气	无腐蚀性气体	
抗振性 (破坏)	10 至 150 Hz, 单幅值: 0.35 mm, X/Y/Z 方向, 8 分钟一次, 共 10 次	
抗冲击性 (破坏)	150 m/s <sup>2</sup> , 3 次, 每次在 6 个方向上进行 (上、下、右、左、前和后)	
保护度	IEC 60529 IP20	
重量	最多 270 g (不含电池或手带)	
尺寸	95 × 85 × 32.5 mm	
材料	壳体: ABS	
附件	触碰笔、说明书 (本文)	

\*此值仅供参考。不保证正确无误。此值将受操作条件的影响。

## 性能规格

项目	FQ□-D30	FQ□-D31	
可连接传感器的数量	最多可识别 (传感器切换) 数量: 32 台、监控器上最多可显示数量: 8 台		
显示器	LCD	显示设备	3.5 英寸 TFT 彩色 LCD
		像素	320 × 240
	背光	显示颜色	16,777,216
		预期使用寿命*1	25°C 下 50,000 小时
指示灯	亮度调整	提供	
	屏幕保护程序	提供 (可以使用更改时间设置的功能)	
操作界面	触摸屏	方式	薄膜电阻
		预期使用寿命*2	1,000,000 次操作
外部界面	以太网	100Base-TX/10Base-T	
	SD 卡槽	推荐使用 SDHC 兼容, 第 4 类 (含) 以上	
电池	充电功能	无	有*3

\*1 此为在室内温度及湿度下，亮度减为初始亮度一半所需时间的参考。不保证正确无误。背光的使用寿命受环境温度及湿度的影响很大。温度降低或较高会导致使用寿命缩短。

\*2 此值仅供参考。不保证正确无误。此值将受操作条件的影响。

\*3 仅在 Touch finder 主机电源开关为 OFF 状态时可充电。

## 尺寸

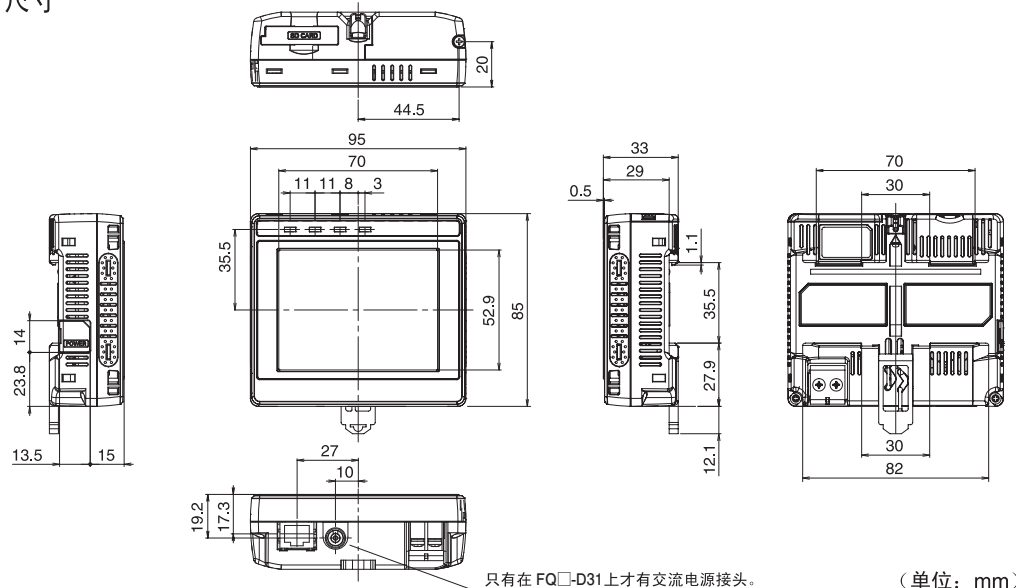

只有在 FQ□-D31 上才有交流电源接口。

(单位: mm)

## 存放触碰笔的程序

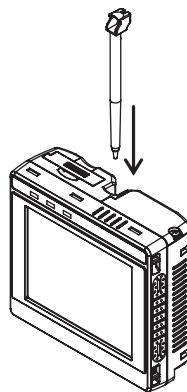

## 切换电源开关的程序

从本设备的一侧拆下电源开关外盖，然后将电源开关切换为“开”。

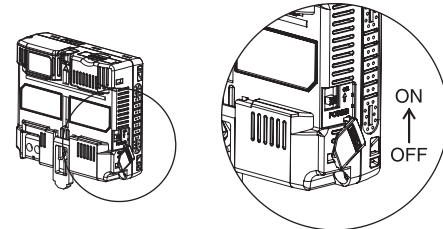

## 插入 SD 卡的程序

将 SD 卡外盖从本设备的顶端拆下，然后插入 SD 卡。

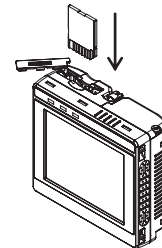

## 电源连接 (连接开关式稳压器时)

推荐使用以下电源 (选项)

项目	描述
推荐电源	S8VS-01524□ (24VDC, 0.65A)
外部电源接线螺钉	M3.5 (紧固扭矩: 1.0 N·m)
推荐电源线规格	AWG16 至 AWG22 (最长 5 m)

连接电源

- 使用十字螺丝刀松开两个接线螺钉。
- 将接线端子连接到电源线上。  
使用 M3 螺钉固定正负线路。电源紧固扭矩: 0.54 N·m

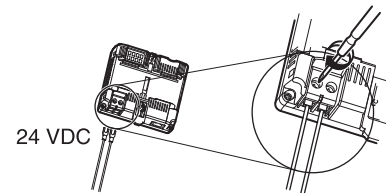

- 在噪音过度的环境中，请将磁芯与电源电线连接 (TDK 出品的 ZCAT1730-0730 或同等产品)。



将磁芯与电源电线连接时，只需对电线包裹一次。

## 安装到 DIN 轨道上

- 朝顶端按 Touch Finder 的滑块。
- 将 Touch Finder 顶端的弯钩勾住，吊至 DIN 轨道。
- 朝 DIN 轨道按下 Touch Finder，直至底端弯钩卡入适当位置。

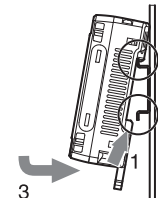

- 将端板 (另售) 连接在 DIN 轨道的 Touch Finder 侧面。
- 如果其他设备被安装在同一 DIN 轨道的 Touch Finder 旁，请确保设备之间如前所述保留足够的空间。
- 始终先将 Touch Finder 顶端的弯钩勾住，吊至 DIN 轨道。如果先勾住底端弯钩，则安装的 Touch Finder 将无法保持固定。

拆除程序

- 将 Touch Finder 的滑块拉下来。
- 从底端举起 Touch Finder，然后从 DIN 轨道上取出。

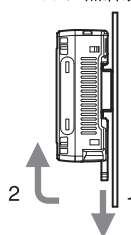

## 使用的适用性

该产品未进行安全评定。由于产品的设计和评定未充分考虑人员安全，因此不能用作安全性元件或安全保护装置。如需欧姆龙的安全评定产品，请查看专门目录。

欧姆龙不保证使用该产品的用户产品能符合任何标准、章程或规则。

采取一切必要的步骤来决定对采用该产品的系统、机器和设备的适用性。了解并遵守一切使用该产品的禁止行为。

如果应用该产品的系统在设计上不能保证有效处理对生命、财产的危害，不要在这样的系统上使用该产品。在整套装备或系统中适当使用和安装欧姆龙产品。参见产品目录中有关保证和免责声明。

欧姆龙工业自动化 (中国) 统辖集团  
地址: 上海市浦东新区银城中路200号中银大厦211室  
电话: 021-50372222  
传真: 021-50372200

OMRON Corporation